

EN

Installation Guide for Lunawood Cladding

DE

Installation der Lunawood-Fassade

FR

Installation de la façade Lunawood

ES

Instalación del revesti- miento de Lunawood

FI

Lunawood ulkoverhoilun asennus

A comprehensive façade installation guideline for further details available at
Weitere Hinweise im offiziellen Anleitung
Plus d'informations dans la ligne directrice officielle
Orientaciones adicionales en la guía de instalación de revestimientos de Lunawood en
Kattava suunnittelu- ja asennusohje osoitteesta

lunawood.com/downloads

LUNAWOOD

1

Install Lunawood Cladding always on support battens

Vertical battens (wood or metal) are spaced 600 mm centres. In vertical orientation, a double order of battens is used to provide adequate air ventilation.

Montieren Sie die Lunawood-Verkleidung immer auf den Traglatten

Die vertikalen Latten (Holz oder Metall) werden im Abstand von 600 mm angebracht. Bei vertikaler Ausrichtung wird eine doppelte Anordnung von Latten verwendet, um eine ausreichende Belüftung zu gewährleisten.

Installer le bardage Lunawood toujours sur des tasseaux de support

Les tasseaux verticaux (bois ou métal) sont espacés au maximum de 600mm. En pose de bardage verticale, un double réseau de tasseaux est préconisé pour assurer une ventilation adéquate.

Instale el revestimiento Lunawood siempre sobre rastreles

Los rastreles verticales (de madera o metal) se colocan a 600 mm entre ejes. En configuración vertical, se utiliza un orden doble de rastreles para proporcionar una ventilación de aire y drenaje adecuada.

Asenna Lunawood-verhous aina tukirimojen päälle

Pystysuuntaiset rimat (puu tai metalli) on sijoitettu 600 mm välein. Pystysuunnassa käytetään ristikoolausta riittävän ilmanvaihdon varmistamiseksi.

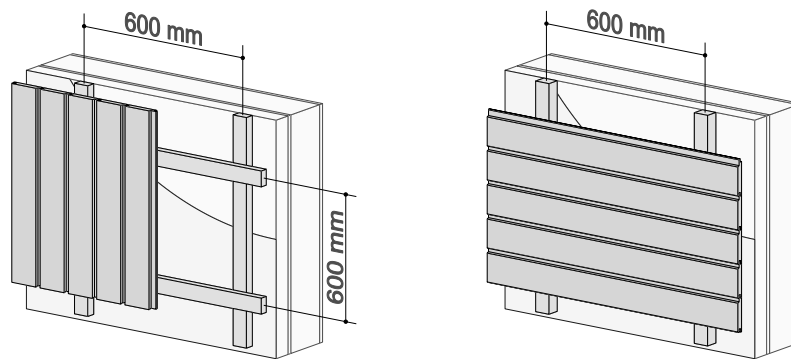

2

Ensure sufficient air cavity behind the cladding

The ventilation cavity should maintain a consistent minimum thickness of 25 mm to ensure drainage and ventilation.

Für ausreichenden Lufthohlraum hinter der Verkleidung sorgen

Der Lüftungshohlraum sollte eine gleichbleibende Mindestdicke von 25 mm aufweisen, um die Entwässerung und Belüftung zu gewährleisten.

Veiller à ce qu'il y ait une ventilation d'air suffisante derrière le bardage

La cavité de ventilation doit conserver une épaisseur minimale de 25mm pour assurer un ventilation optimale.

Asegure una cámara de aire suficiente detrás del revestimiento

La cámara de ventilación debe mantener un grosor mínimo constante de 25 mm para garantizar el drenaje y la ventilación.

Varmista riittävä ilmatila verhouksen takana

Tuuletusraon on oltava tasaisesti vähintään 25 mm, jotta varmistetaan riittävä ilmankierto ja tuuletus.

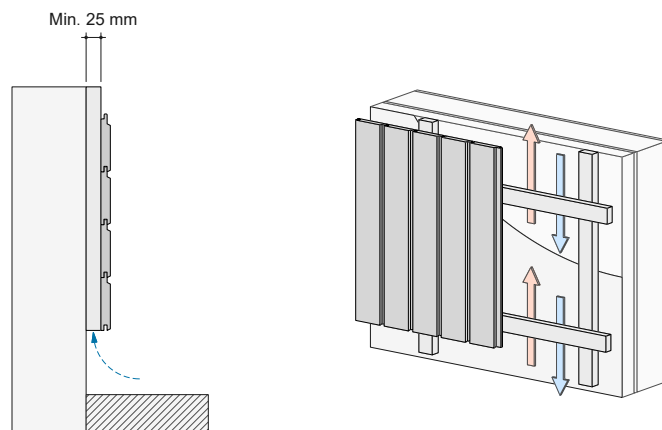

3

Leave free opening at the top and bottom

Leave a free opening of at least 20 mm wide between cladding profiles and eave, roof or any flashing or finishing element to allow cavity ventilation.

Oben und unten einen freien Spalt lassen

Lassen Sie eine freie Öffnung von mindestens 20 mm Breite zwischen den Verkleidungsprofilen und der Traufe, dem Dach oder anderen Abdeck- oder Abschlusselementen, um die Belüftung des Hohlraums zu ermöglichen.

Laisser un espace libre en haut et en bas

Laisser une ouverture libre d'au moins 20mm de large entre le haut du bardage et l'avant-toit, le toit ou tout autre élément de finition pour permettre la ventilation de la cavité.

Deje una abertura libre en la parte superior e inferior

Deje una abertura libre de al menos 20 mm de ancho entre los perfiles de revestimiento y el alero, tejado o cualquier elemento de tapajuntas o acabado para permitir la ventilación de la cámara.

Jätä ylä- ja alareunaan vapaa ilmatila

Jätä vähintään 20 mm leveä vapaa aukko verhouksprofiilien ja räystään, katon tai minkä tahansa räystäs- tai viimeistelyelementin väliin ontelon tuuletusta varten.

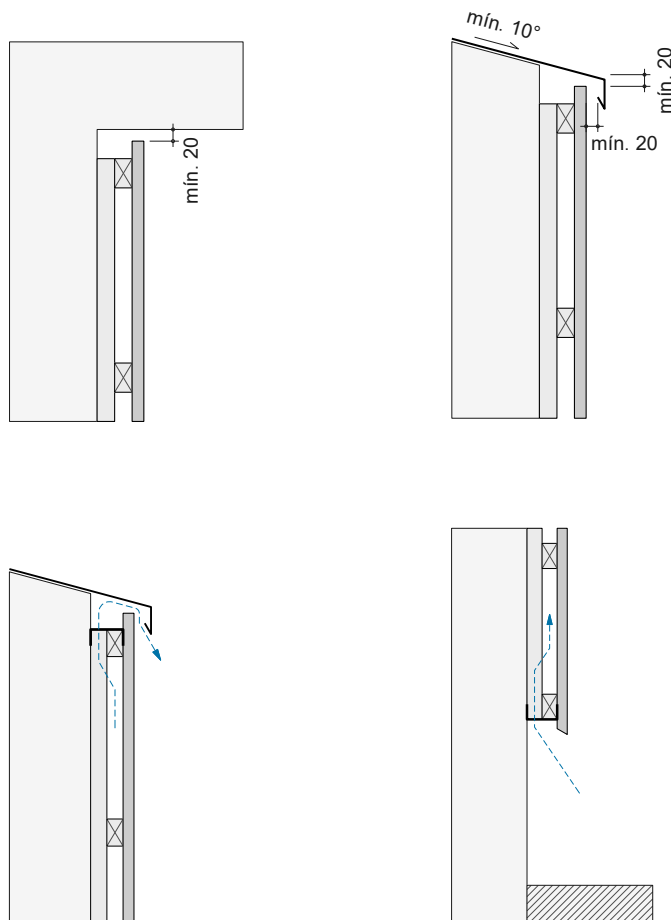

4

Check the distance between ground and cladding

Leave min. 300 mm between the bottom edge of the cladding profiles and the ground, when using pavements that favour rainwater splashing and in areas with high rainfall. The facade profiles may be placed closer to the ground, keeping a minimum distance of 200 mm, when the lower surface is covered with gravel. In case it is needed to reduce the separation between bottom edge cladding and the ground, a horizontal facade orientation may be used.

Überprüfen Sie den Abstand zwischen Boden und Verkleidung

Lassen Sie min. 300 mm zwischen der Unterkante der Verkleidungsprofile und dem Boden, wenn Pflasterungen verwendet werden, die das Verspritzen von Regenwasser begünstigen, und in Gebieten mit starken Niederschlägen. Die Fassadenprofile können näher am Boden angebracht werden, wobei ein Mindestabstand von 200 mm einzuhalten ist, wenn die untere Fläche mit Kies bedeckt ist. Falls es erforderlich ist, den Abstand zwischen der Unterkante der Verkleidung und dem Boden zu verringern, kann eine horizontale Ausrichtung der Fassade verwendet werden.

Vérifier la distance entre le sol et le bardage bois

Laisser au moins 300mm entre le bord inférieur des profilés de bardage et le sol. Ces 300mm sont préconisés en cas de mise en œuvre du bardage bois au contact d'éclaboussures d'eau de pluie ou dans les zones à forte pluviosité. Les lames de bardage peuvent être placées plus près du sol, en respectant une distance minimale de 200mm, lorsque le sol est recouvert de gravier. S'il est nécessaire de réduire l'espace entre le bord inférieur de la lame de bardage et le sol, une orientation horizontale des lames peut être prescrite.

Compruebe la distancia entre el suelo y el revestimiento

Deje min. 300 mm entre el borde inferior de los perfiles de revestimiento y el suelo, cuando se utilicen pavimentos que favorezcan las salpicaduras de agua de lluvia y en zonas de alta pluviosidad. Los revestimientos pueden colocarse más cerca del suelo, manteniendo una distancia mínima de 200 mm, cuando el suelo esté cubierta de grava. En caso de que sea necesario reducir la separación entre el revestimiento del borde inferior y el suelo, puede utilizarse unas tablas horizontales de la fachada, que pueden ser sustituidas cuando fuera necesario.

Huomioi maan ja verhouksen välinen etäisyys

Jätä min. 300 mm verhouksiprofiilien alareunan ja maanpinnan väliin, kun maanpinta on vettä läpäisemätön sekä alueilla, joilla sataa paljon. Julkisivuprofiilit voidaan sijoittaa lähemmäs maata vähintään 200 mm:n etäisyydelle, kun alapinta on päällystetty soralla. Jos alareunaverhouksen ja maanpinnan välistä etäisyyttä on tarpeen pienentää, tulee käyttää vaakaladontaa.

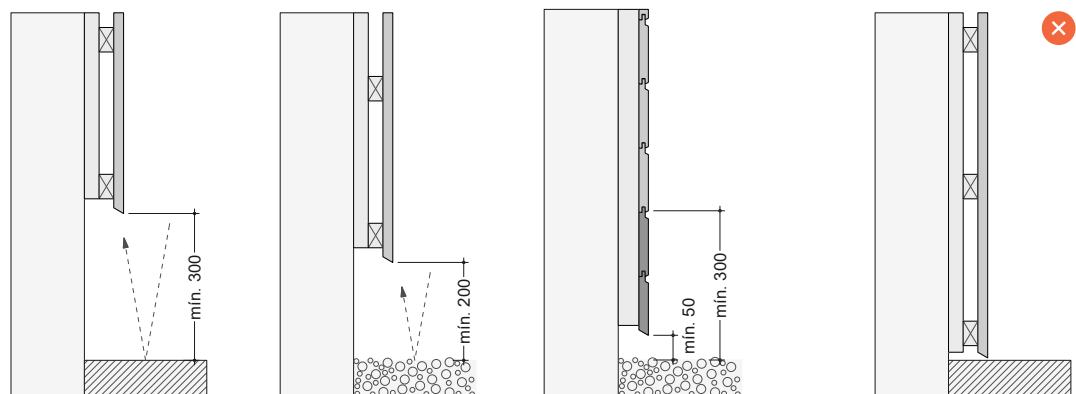

5

Fix Lunawood façade profiles with stainless steel screws

To fix Lunawood cladding profiles it is recommended to use self-drilling stainless steel screws (AISI 304 quality/A2 class). Length of the screw should be greater than 2x the thickness of the cladding profile. Pre-drill the screw holes when the fixing point is less than 70 mm from the end of the cladding profile. Pre-drilling hole diameter must be 0,5Ø–0,8Ø (Ø = screw diameter).

Lunawood-Fassadenprofile mit Edelstahlschrauben befestigen

Für die Befestigung von Lunawood-Verkleidungsprofilen wird die Verwendung von selbstbohrenden Schrauben aus rostfreiem Stahl (Qualität AISI 304/A2-Klasse) empfohlen. Die Länge der Schraube sollte mehr als 2x die Dicke des Verkleidungsprofils betragen. Die Schraubenlöcher sind vorzubohren, wenn der Befestigungspunkt weniger als 70 mm vom Ende des Verkleidungsprofils entfernt ist. Der Durchmesser des Vorbohrlochs muss 0,5Ø–0,8Ø betragen (Ø = Schraubendurchmesser). Vorgaben der Fachregel 01 Holzbau Deutschland (Aussenwandbekleidungen aus Holz) folgen.

Fixer les lames de bardage Lunawood avec des pointes en acier inoxydable

Pour fixer les profils de bardage Lunawood, il est recommandé d'utiliser des vis autoperceuses en acier inoxydable (qualité AISI 304/classe A2). La longueur de la vis doit être supérieure à deux fois l'épaisseur du profilé de bardage. Pré-percer les trous de vis lorsque le point de fixation est situé à moins de 70 mm de l'extrémité du profilé de bardage. Le diamètre du trou de préperçage doit être compris entre 0,5Ø et 0,8Ø (Ø = diamètre de la vis).

Fije los perfiles de revestimiento de Lunawood con tornillos de acero inoxidable

Para fijar los perfiles de revestimiento Lunawood se recomienda utilizar tornillos autoperforantes de acero inoxidable (calidad AISI 304/clase A2). La longitud del tornillo debe ser superior a 2 veces el grosor del perfil de revestimiento. Pretaladre los agujeros para los tornillos cuando el punto de fijación esté a menos de 70 mm del extremo del perfil de revestimiento. El diámetro del orificio de pretaladrado debe ser de 0,5Ø–0,8Ø (Ø = diámetro del tornillo).

Kiinnitä Lunawoodin julkisivuprofiilit ruostumattomasta teräksestä valmistetuilla ruuveilla

Lunawood-verhousprofiilien kiinnittämiseen suositellaan käytettäväksi itseporautuvia ruostumattomasta teräksestä valmistettuja ruuveja (AISI 304 laatu/A2-luokka). Ruuvien pituuden tulisi olla yli 2x verhousprofiilin paksuus. Poraa ruuvinreiät valmiiksi, kun kiinnityskohta on alle 70 mm:n päässä verhousprofiilin päädyistä. Esiporausreiän halkaisijan on oltava 0,5Ø–0,8Ø (Ø = ruuvien halkaisija).

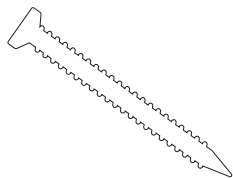

5

Number of screws and edge distance

Use one fixing at each cladding/batten intersection when the cladding profile is <140 mm wide. Use two fixings when the cladding profile is 140 mm or wider. Always respect the edge distances recommendations. It is recommended to fix the cladding profiles to the all support battens.

Anzahl der Schrauben und Randabstand

Verwenden Sie eine Befestigung an jedem Schnittpunkt von Verkleidung und Lattung, wenn das Verkleidungsprofil <120 mm breit ist. Verwenden Sie zwei Befestigungen, wenn das Verkleidungsprofil >120 mm breit ist. Halten Sie stets die empfohlenen Randabstände ein. Es wird empfohlen, die Verkleidungsprofile in jeden Traglatten zu befestigen.

Nombre de vis et distance au bord

Utiliser une fixation à chaque intersection bardage/tasseau lorsque le profil de bardage a une largeur utile <140mm. Utiliser deux fixations lorsque le profil de bardage à une largeur utile 140 mm ou plus. Respectez toujours les recommandations en matière de distances par rapport au bord. Pour une bonne tenue et stabilité, il est recommandé de fixer les lames de bardage sur les tasseaux de support.

Cantidad necesaria de tornillos y distancia al borde

Utilice una fijación per tabla machihembrada o listón cuando el perfil de revestimiento tenga una anchura <140 mm. Utilice dos fijaciones cuando el perfil del revestimiento tenga una anchura igual o superior a 140 mm. Respete siempre las recomendaciones de distancia hasta el borde. Se recomienda fijar los perfiles de revestimiento a todos los rastreles.

Ruuvimäärä ja reunaetäisyys

Käytä yhtä kiinnikettä, kun verhousofiilin leveys on <140 mm ja kahta kiinnikettä, kun verhousofiilin leveys on 140 mm tai enemmän. Noudata aina reunaetäisyys-suosituksia. On suositeltavaa kiinnittää verhousofiilit jokaiseen koolauspuuhun.

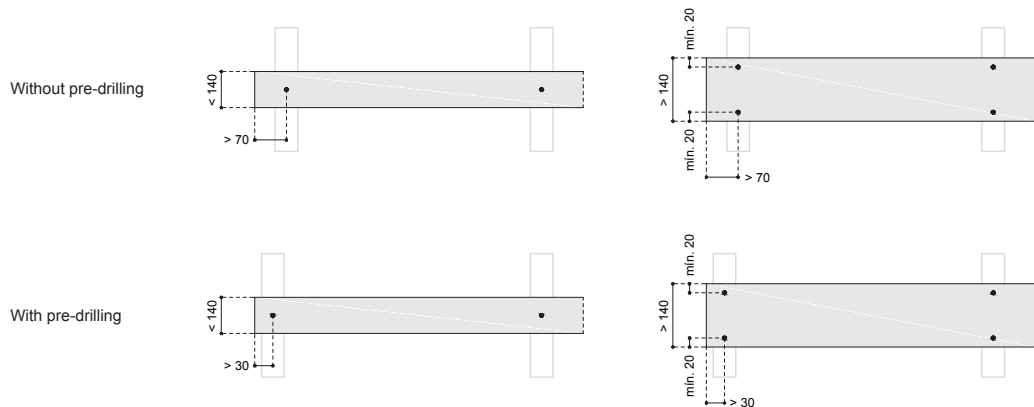

5

Fasten to right depth

Fasten screws to the correct depth. The screw head must be flush with the cladding profile surface in order to prevent splits, surface staining and moisture traps.

Die richtige Tiefe

Schrauben mit der richtigen Tiefe anbringen. Der Schraubenkopf muss bündig mit der Oberfläche des Verkleidungsprofils abschließen, um Risse, Oberflächenverschmutzung und Feuchtigkeitseinschlüsse zu vermeiden.

La bonne profondeur

Fixer les vis à la bonne profondeur. La tête de vis doit affleurer la surface de la lame de bardage afin d'éviter la fissuration, les tâches de surface et la stagnation d'humidité.

Fije los tornillos a la profundidad correcta

Fije los tornillos a la profundidad correcta. La cabeza del tornillo debe quedar enrasada con la superficie del perfil de revestimiento para evitar grietas, manchas en la superficie y trampas de humedad.

Oikea syvyys

Kiinnitä ruuvit oikeaan syvyyteen. Ruuvin pään on oltava samassa tasossa verhousoffilin pinnan kanssa halkeamien, pinnan värjäytymisen ja kosteusloukkujen välttämiseksi.

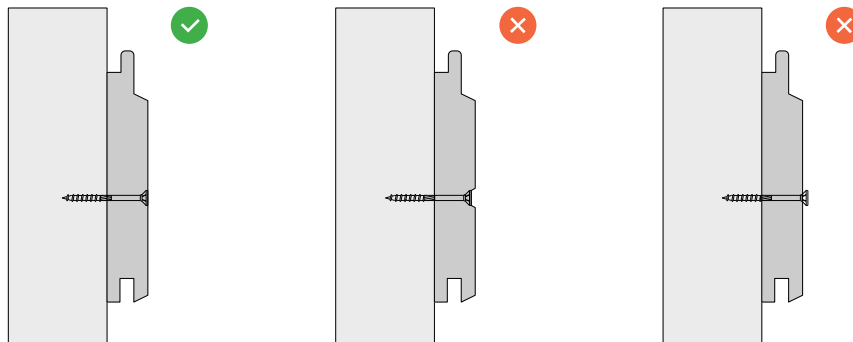

6

Corner details

Installation either with butt joint or miter corner.

Eckdetails

Einbau entweder mit Stumpfstoß oder Gehrungsecke.

Détails des angles

La mise en oeuvre peut se faire soit avec un joint d'about, soit avec une coupe d'onglet.

Detalles de las esquinas

La instalación puede realizarse mediante una junta a tope o una esquina a inglete.

Kulman yksityiskohdat

Asennus voidaan tehdä joko puskuliitoksella tai jiiriin.

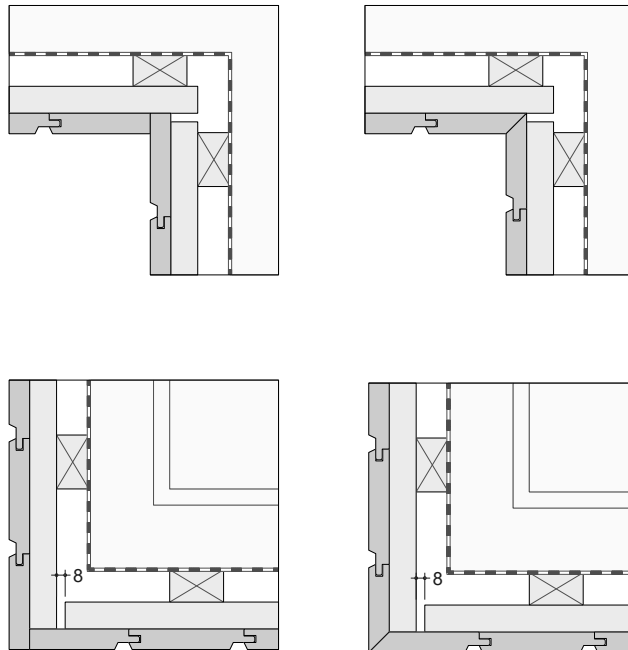

7

Board extension

At the board extension point a 30 degree bevel.

Brettverlängerungspunkt

Am Verlängerungspunkt der Platte eine 30-Grad-Fase.

Point de jonction des lames

Au point de jonction des bouts de lames, une coupe en biais de 30 degrés vers l'extérieur.

Punto de prolongación del tablero

Detalle de junta de dos tablas o listones, con inglete a 30 grados

Laudan jatkoskohta

Laudan jatkokohdassa 30 asteen viiste.

